

Контрольные реле

СЕРИЯ
70



Системы
кондиционирования
воздуха



Дерево-
обрабатывающие
станки



Башенный
кран



Эскалаторы



Пульты
управления для
насосов



Принудительная
вентиляция



Электронные контрольные реле для однофазных и трехфазных сетей

- Многофункциональные реле обеспечивают мониторинг пониженного напряжения, повышенного напряжения, диапазона между пониженным и повышенным напряжением, обрыв фазы, чередование фаз
- Позитивная логика безопасности - выходной контакт размыкается в случае тревоги
- Все функции и параметры задаются с помощью переключателей на передней панели прибора
- "Шлиц + крест" - отвертки этих типов можно применять при задании функций и рабочих диапазонов приборов
- Цветные светодиоды для визуального контроля состояния
- Выходное реле 1 CO 6 А или 10 А
- Модульный корпус, ширина 17.5 мм или 35 мм
- Установка на 35-мм рейку (EN 60715)
- Контакты не содержат кадмий

Винтовые клеммы



Габаритный чертеж см. стр. 16

Характеристики контактов

Конфигурация контактов		1 CO (SPDT)	1CO (SPDT)
Номинальный ток/Макс.пиковый ток	A	10/30	6/10
Ном.напряжение/Макс.напряжение	V AC	250/400	250/400
Номинальная нагрузка AC1	VA	2500	1500
Номинальная нагрузка AC15	VA	750	500
Допустимая мощность однофазного двигателя (230 В AC)	кВт	0.5	0.185
Отключающая способность DC1: 24/110/220 VA		10/0.3/0.12	6/0.2/0.12
Минимальная нагрузка переключения мВт (В/мА)		300 (5/5)	500 (12/10)
Стандартный материал контактов		AgNi	AgNi

Характеристики питания

Номинальное напряжение сети (U _N) В AC (50/60 Гц)		220...240	380...415
Номинальная нагрузка	VA (50 Гц)/Вт	2.6/0.8	11/0.9
Рабочий диапазон	V AC (50/60 Гц)	130...280	220...510

Технические параметры

Электрическая долговечность при номинал. нагрузке AC1	циклов	80 · 10 ³	60 · 10 ³
Диапазон мониторинга напряжени	V	170...270	300...480
Диапазон мониторинга асимметрии фаз	%	—	—
Задержка отключения ("Т" на функциональной схеме)	с	0.5...60	0.5...60
Время блокировки включения	с	0.5	1
Гистерезис при включении ("Н" на функциональной схеме)	V	5 (L-N)	10 (L-L)
Задержка при включении прибора	с	≈ 1	≈ 1
Изоляция между электропитанием и контактами (1.2/50 мкс)	кВт	4	4
Электрическая прочность между открытыми контактами	V AC	1000	1000
Диапазон температур	°C	-20...+60	-20...+60
Категория защиты		IP 20	IP 20

Сертификация (в соответствии с типом)



70.11



Мониторинг однофазных сетей (220...240)В:

- Пониженное напряжение
- Повышенное напряжение
- Диапазон между пониженным и овышенным напряжением
- Память тревог

70.31



Мониторинг трехфазных сетей (380...415)В:

- Пониженное напряжение
- Повышенное напряжение
- Диапазон между пониженным и овышенным напряжением
- Память тревог
- Обрыв фазы
- Чередование фаз

Электронные контрольные реле для трехфазных сетей

- Многофункциональные реле обеспечивают мониторинг пониженного напряжения, повышенного напряжения, диапазона между пониженным и повышенным напряжением, обрыв фазы, чередование фаз, асимметрия фаз, обрыв нейтрали
- Мониторинг обрыва фазы, даже после восстановления фазы
- Позитивная логика безопасности - выходной контакт замыкается в случае тревоги
- Все функции и параметры задаются с помощью переключателей на передней панели прибора
- “Шлиц + крест” - отвертки этих типов можно применять при задании функций и рабочих диапазонов приборов
- Цветные светодиоды для визуального контроля состояния
- Выходное реле 1 или 2 CO, 6 или 8 А
- Модульный корпус, ширина 35 мм
- Установка на 35-мм рейку (EN 60715)
- Контакты не содержат кадмий

Винтовые клеммы



Габаритный чертеж см. стр. 16

Характеристики контактов

Конфигурация контактов		1 CO (SPDT)	2 CO (DPDT)
Номинальный ток/Макс. пиковый ток	A	6/10	8/15
Ном. напряжение/Макс. напряжение	V AC	250/400	250/400
Номинальная нагрузка AC1	VA	1500	2000
Номинальная нагрузка AC15	VA	500	400
Допустимая мощность однофазного двигателя (230 В AC)	кВт	0.185	0.3
Отключающая способность DC1: 24/110/220 ВA		6/0.2/0.12	8/0.3/0.12
Минимальная нагрузка переключения мВт (В/мА)		500 (12/10)	300 (5/5)
Стандартный материал контактов		AgNi	AgNi

Характеристики питания

Номинальное напряжение сети (U _N) В AC (50/60 Гц)		380...415	380...415
Номинальная нагрузка	VA (50 Гц)/Вт	11/0.9	12.5/1
Рабочий диапазон	V AC (50/60 Гц)	220...510	220...510

Технические параметры

Электрическая долговечность при номинал. нагрузке AC1	циклов	60 · 10 ³	60 · 10 ³
Диапазон мониторинга напряжени	V	300...480	300...480
Диапазон мониторинга асимметрии фаз	%	4...25	5...25
Задержка отключения (“Т” на функциональной схеме)	с	0.5...60	0.5...60
Время блокировки включения	с	1	1
Гистерезис при включении (“Н” на функциональной схеме)	V	10 (L-L)	10 (L-L)
Задержка при включении прибора	с	≈ 1	≈ 1
Изоляция между электропитанием и контактами (1.2/50 мкс)	кВТ	4	4
Электрическая прочность между открытыми контактами	V AC	1000	1000
Диапазон температур	°C	-20...+60	-20...+60
Категория защиты		IP 20	IP 20

Сертификация (в соответствии с типом)



70.41



Мониторинг трехфазных сетей (380...415 В с нейтралью или без нейтрали):

- Диапазон между пониженным и овышенным напряжением
- Обрыв фазы
- Чередование фаз
- Асимметрия фаз
- Обрыв нейтрали

70.42



Мониторинг трехфазных сетей (380...415 В с нейтралью):

- Пониженное напряжение
- Повышенное напряжение
- Диапазон между пониженным и повышенным напряжением (OV+UV)
- Выбор функции память Тревог
- Обрыв фазы
- Чередование фаз
- Асимметрия фаз
- Обрыв нейтрали

Универсальное реле обнаружения и контроля тока

Тип 70.51.0.240.2032

- Контроль тока, стандартная версия

Тип 70.51.0.240.N032

- Контроль тока, версия с программированием через NFC

Многофункциональный тип, обеспечивающий гибкий контроль пониженного, повышенного тока, и оконный режим

- Положительная логика безопасности - выходной контакт размыкается, если реле обнаруживает ошибку
- Все функции и значения легко настраиваются с помощью селектора и триммера на передней панели (70.51.0.240.2032) ИЛИ через приложение Toolbox NFC APP (70.51.0.240.N032)
- Все функции и параметры задаются с помощью переключателей на передней панели прибора
- "Шлиц + крест" - отвертки этих типов можно применять при задании функций и рабочих диапазонов приборов
- Цветные светодиоды для визуального контроля состояния
- Релейный выход 1 CO 10 A
- Модульный корпус, ширина 35 мм

Винтовые клеммы



Габаритный чертеж см. стр. 16

NEW 70.51.0.240.2032



- 6 функций - универсальное реле контроля тока
- Контроль тока AC/DC 50 mA...16 A
- Возможность выбора памяти состояний
- Гистерезис включения (5...50)% (1...99% в режиме окна)

NEW 70.51.0.240.N032



- 6 функций - универсальное реле контроля тока
- Контроль тока AC/DC 50 mA...16 A
- Программируются через приложение Toolbox NFC APP

Характеристики контактов

Конфигурация контактов		1 CO (SPDT)
Номинальный ток/Макс.пиковый ток	A	10/15
Ном.напряжение/Макс.напряжение	B AC	250/400
Номинальная нагрузка AC1	BA	2500
Номинальная нагрузка AC15 (230 B AC)	BA	500
Допустимая мощность однофазного двигателя (230 B AC)	кВт	0.5
Отключающая способность DC1: 24/110/220 BA		10/0.3/0.12
Минимальная нагрузка переключения мВт (B/мА)		300 (5/5)
Стандартный материал контактов		AgSnO ₂

Характеристики питания

Номинальное напряжение сети (U _N)	B AC (50/60 Гц)	24...240
	B DC	24...240
Номинальная нагрузка AC/DC	BA (50 Hz)/W	2.5/0.53
Рабочий диапазон	AC	(0.8...1.1)U _N
	DC	(0.8...1.1)U _N

Технические параметры

Электрическая долговечность при номинал. нагрузке AC1	циклов	100 · 10 ³
Уровни обнаружения	AC(50/60 Hz)/DC	50 mA...16 A
Задержка отключения ("T1" на функциональной схеме)	с	0.1...40
Гистерезис при включении ("H" на функциональной схеме)	%	5...50 (1...99 в режиме окна)
Время блокировки включения ("T2" на функциональной схеме)	с	0.1...30
Электрическая изоляция: цепи питания и измерительные цепи		ДА
Диапазон температур	°C	-20...+55
Категория защиты		IP 20

Сертификация (в соответствии с типом)



Электронные реле контроля обрыва и чередования фаз для трехфазных сетей

- Мониторинг напряжения (U_N от 208 В до 480 В, 50/60 Гц)
- Контроль обрыва фазы, даже после восстановления фазы
- Безопасная логическая схема - при аварии контакты реле размыкаются
- 2 версии:
1 выходной контакт CO, 6 А (ширина 17.5 мм), и 2 выходных контакта CO, 8 А (ширина 22.5 мм)
- Установка на 35-мм рейку (EN 60715)
- Европейский патент на инновационный принцип контроля трехфазного напряжения и системы индикации аварий (70.61)

70.61
Винтовые клеммы

70.61-P000
Клеммы Push-in



NEW 70.61/70.61-P000



Мониторинг трехфазных сетей (208...480)В:

- Обрыв фазы
- Чередование фаз

70.62



Мониторинг трехфазных сетей (208...480)В:

- Обрыв фазы
- Чередование фаз

Габаритный чертеж см. стр. 17

Характеристики контактов

Конфигурация контактов		1 CO (SPDT)	2 CO (DPDT)
Номинальный ток/Макс.пиковый ток	A	6/15	8/15
Ном.напряжение/Макс.напряжение	V AC	250/400	250/400
Номинальная нагрузка AC1	VA	1500	2000
Номинальная нагрузка AC15	VA	250	400
Допустимая мощность однофазного двигателя (230 В AC)	кВт	0.185	0.3
Отключающая способность DC1: 24/110/220 ВA		3/0.35/0.2	8/0.3/0.12
Минимальная нагрузка переключения мВт (В/мА)		500 (10/5)	300 (5/5)
Стандартный материал контактов		AgSnO ₂	AgNi

Характеристики питания

Номинальное напряжение сети (U_N)	V AC (50/60 Гц)	208...480	208...480
Номинальная нагрузка	VA (50 Гц)/Вт	8/1	11/0.8
Рабочий диапазон	V AC (50/60 Гц)	170...500	170...520

Технические параметры

Электрическая долговечность при номинал. нагрузке AC1	циклов	100 · 10 ³	60 · 10 ³
Задержка отключения	с	0.5	0.5
Время блокировки включения	с	0.5	0.5
Задержка при включении прибора	с	< 2	< 2
Изоляция между электропитанием и контактами (1.2/50 мкс)	кВТ	5	5
Электрическая прочность между открытыми контактами	V AC	1000	1000
Диапазон температур	°C	-20...+60	-20...+60
Категория защиты		IP 20	IP 20

Сертификация (в соответствии с типом)



Термисторные реле (контроль температуры) для промышленного применения

- Обнаружение температуры с помощью РТС
- Обнаружение короткого замыкания РТС
- Обнаружение обрыва провода РТС
- Безопасная логическая схема - при аварии контакты реле размыкаются
- Возможность выбора памяти неисправностей
- Светодиодная индикация состояния
- Установка на 35-мм рейку (EN 60715)

Винтовые клеммы



NEW 70.92.x.xxx.0002



- 6 функции
- Выбор времени задержки Сброса (RESET) (0.5 с или 3 с)
- Клеммы Сброс (RESET)

Габаритный чертеж см. стр 17

Характеристики контактов

Конфигурация контактов		2 CO (DPDT)
Номинальный ток/Макс.пиковый ток	A	8/15
Ном.напряжение/Макс.напряжение	V AC	250/400
Номинальная нагрузка AC1	VA	2000
Номинальная нагрузка AC15 (230 V AC)	VA	400
Допустимая мощность однофазного двигателя (230 В AC)	кВт	0.3
Отключающая способность DC1: 24/110/220	VA	8/0.3/0.12
Минимальная нагрузка переключения мВт (В/мА)		300 (5/5)
Стандартный материал контактов		AgNi

Характеристики питания

Номинальное напряжение сети (U _N)	V AC (50/60 Гц)	230
	V AC/DC	24
Номинальная нагрузка AC/DC	VA (50 Гц)/Вт	1/0.5
Рабочий диапазон	AC	184...253
	AC/DC	19.2...26.4

Технические параметры

Электрическая долговечность при номинал. нагрузке AC1	циклов	100 · 10 ³
Обнаружение РТС:	Короткое замыкание/ Температура ОК	<20 Ω / >20 Ω ... <3 kΩ
	Сброс (RESET) / обрыв РТС	< 1.3 kΩ / > 3 kΩ
Время задержки сброса (RESET)	С	0.5 или 3
Диапазон температур	°C	-20...+55
Категория защиты		IP 20

Сертификация (в соответствии с типом)



Информация по заказам

Пример: 70 серия, трехфазное реле контроля напряжения, 1 выходной контакт, напряжение питания 380...415 В AC.

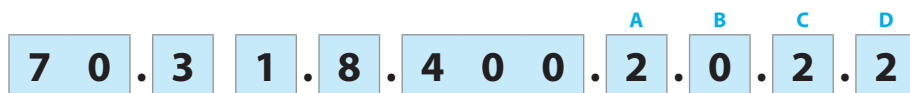

- Серия**
- Тип**
- 1 = контроль однофазной сети AC
 - 3 = контроль трехфазной сети AC
 - 4 = контроль трехфазной сети AC + контроль нейтрали
 - 5 = AC/DC универсальный - обнаружение тока
 - 6 = контроль обрыва и чередования фаз для трехфазной сети
 - 9 = Термисторное реле (контроль температуры с помощью термистора PTC)

- Кол-во контактов**
- 1 = 1 переключающий контакт (SPDT)
 - 2 = 2 переключающих контакта (DPDT)

- Версии питания**
- 0 = AC (50/60 Hz)/DC
 - 8 = AC (50/60 Гц)

- Напряжение питания**
- 024 = 24 В AC/DC (70.92)
 - 230 = 230 В (70.92)
 - 230 = 220...240 В (70.11)
 - 240 = 24...240 В AC/DC (70.51)
 - 400 = 380...415 В (70.31/41/42)
 - 400 = 208...480 В (70.61/62)

- D: Опция Память тревог**
- 0 = Без памяти Тревог
 - 2 = Выбор функции память Тревог
- C: Задание задержки отключения**
- 0 = Фиксированная задержка отключения
 - 2 = Настраиваемая задержка отключения
 - 3 = Регулируемая задержка выключения и асимметрия (только для 70.41 и 70.42) Регулируемая задержка выключения и включения (только для 70.51)
- B: Схема контакта**
- 0 = CO
- A: Контролируемые параметры**
- 0 = не настраиваются
 - 2 = 2 настраиваемых параметра
 - P = Клеммы Push-in (70.61 только)
 - N = Программируются через приложение NFC (только 70.51)

Коды

70.11.8.230.2022	70.61.8.400.0000
70.31.8.400.2022	70.61.8.400.P000
70.41.8.400.2030	70.62.8.400.0000
70.42.8.400.2032	70.92.0.024.0002
70.51.0.240.2032	70.92.8.230.0002
70.51.0.240.N032	

Руководство по выбору

Тип	70.11.8.230.2022	70.31.8.400.2022	70.41.8.400.2030	70.42.8.400.2032	70.51.0.240.x032	70.61.8.400.x000	70.62.8.400.0000	70.92.x.xxx.0002
Тип сети	Однофазная сеть	Трехфазная сеть	Трехфазная сеть / Трехфазная сеть + нейтральный	Трехфазная сеть + нейтральный	Однофазная сеть	Трехфазная сеть	Трехфазная сеть	Однофазная сеть
Функции								
Пониженное напряжение/ Перенапряжение	AC	AC	—	AC	—	—	—	—
Режим окна (Пониженное напряжение и Перенапряжение)	AC	AC	AC	AC	—	—	—	—
Обрыв фазы	—	•	•	•	—	•	•	—
Чередование фаз	—	•	•	•	—	•	•	—
Асимметрия фаз	—	—	•	•	—	—	—	—
Обрыв нейтрали	—	—	•	•	—	—	—	—
Повышенный ток/Пониженный ток	—	—	—	—	•	—	—	—
Режим окна (Повышенный ток и пониженный ток)	—	—	—	—	•	—	—	—
Термисторное реле (PTC)	—	—	—	—	—	—	—	•
Время задержки								
Фиксир	—	—	—	—	—	•	•	•
Регулируемый	•	•	•	•	•	—	—	—
Напряжение сети								
24 В AC/DC	—	—	—	—	—	—	—	•
24...240 В AC/DC	—	—	—	—	•	—	—	—
230 В AC	•	—	—	—	—	—	—	•
400 В AC	—	•	•	•	—	•	•	—
Ширина модуля								
Ширина 35 mm	—	•	•	•	•	—	—	—
Ширина 22.5 mm	—	—	—	—	—	—	•	•
Ширина 17.5 mm	•	—	—	—	—	•	—	—
Прочее								
Память отказов	•	•	—	•	•	—	—	•
Конфигурация контактов	1 CO	1 CO	1 CO	2 CO	1 CO	1 CO	2 CO	2 CO

Технические параметры

Изоляция			70.11/31/41/42	70.51	70.61	70.62/92
между пит. и контактами	Электрическая прочность	В AC	2500	2500	2500	3000
	Сигнальный импульс (1.2/50 μ s)	kB	4	4	5	5
между откр. контактами	Электрическая прочность	В AC	1000	1000	1000	1000
	Сигнальный импульс (1.2/50 μ s)	kB	1.5	1.5	1.5	1.5
Характеристики EMC						
Тип теста			Стандарт			
Электростатический разряд		контактный разряд	EN 61000-4-2		4 kB	
		возд. разряд	EN 61000-4-2		8 kB	
Излучаемое электромагнитное поле		80...1000 МГц	EN 61000-4-3		10 В/м	
		1...2.8 GHz	EN 61000-4-3		5 В/м	
Быстрые переходы (выброс 5/50 нс, 5 и 100 кГц)		при разрыве питания	EN 61000-4-4		4 kB	
Пульсации напряж. при разрыве питания (скачок 1.2/50 μ s)		обычный реж.	EN 61000-4-5		4 kB	
		дифференциальный режим	EN 61000-4-5		4 kB	
Напряжения станд. высокочастотного (0.15...230 МГц)		при разрыве питания	EN 61000-4-6		10 В	
Падения напряжения		70% U_N	EN 61000-4-11		25 циклов	
Кратковременные прерывания			EN 61000-4-11		1 циклов	
Высокочастотная наведенное излучение		0.15...30 МГц	CISPR 11		класс В	
Излучаемые выбросы		30...1000 МГц	CISPR 11		класс В	
Клеммы			Винтовая клемма		Клемма Push-in	
Длина кабеля		мм	10		10	
Момент заворачивания		Нм	0.8		—	
Min. Макс. размер провода			одножильный кабель		одножильный кабель	
		мм ²	0.5		0.75	
		AWG	20		18	
Max. Макс. размер провода			одножильный кабель		одножильный кабель	
		мм ²	1 x 6 / 2 x 4		1 x 1.5 / 2 x 1.5	
		AWG	1 x 10 / 2 x 12		1 x 16 / 2 x 16	
Min. Макс. размер провода			многожильный кабель		многожильный кабель	
		мм ²	0.5		0.75	
		AWG	20		18	
Max. Макс. размер провода			многожильный кабель		многожильный кабель	
		мм ²	1 x 4 / 2 x 2.5		1 x 2.5 / 2 x 2.5	
		AWG	1 x 12 / 2 x 14		1 x 14 / 2 x 14	
Прочее			70.11	70.31/41	70.42/61/62/92	70.51
Потери мощности	Без тока на выходе	Вт	0.8	0.9	1	2 (230 В AC) / 0.2 (24 В DC)
		С номинальным выходным током	Вт	2	1.2	1.4

E

Функции

Выходное реле Вкл (контакт НО замкнут) в нормальном состоянии: позитивная логика.

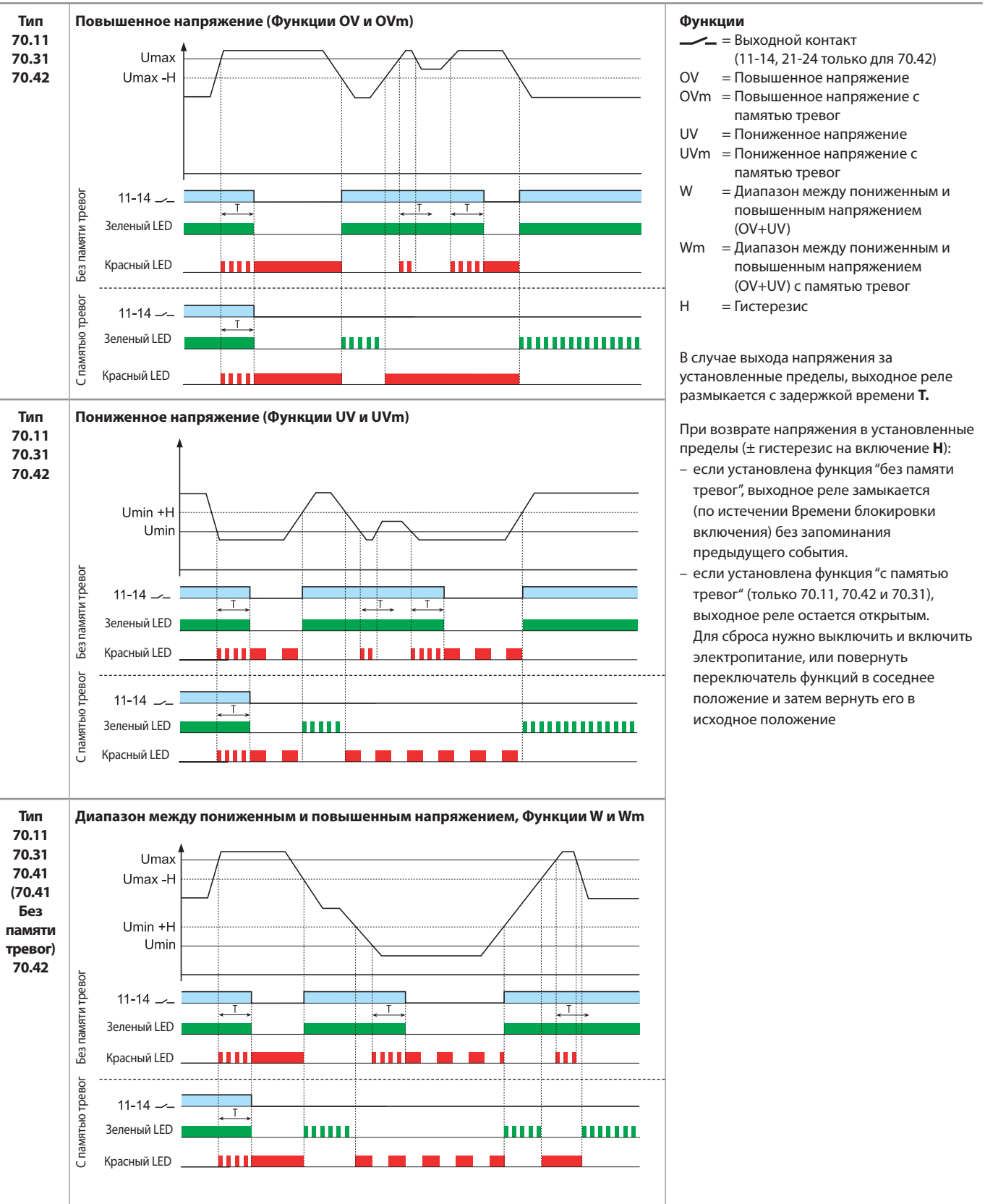

Функции

Выходное реле Вкл (контакт НО замкнут) в нормальном состоянии: позитивная логика.

<p>Тип 70.31 70.41 70.42 70.61 70.62</p>	<p>Обрыв и чередование фаз</p>	<p>В случае обнаружения несоответствия очередности фаз (L1, L2, L3) при включении, выходное реле остается разомкнутым.</p> <p>В случае обрыва фазы, выходное реле незамедлительно размыкается. Если пропавшая фаза находится, выходное реле незамедлительно замыкается.</p> <p>Контроль обрыва фаз осуществляется при восстановлении значения напряжения на фазе до 80% от среднего значения двух других фаз.</p>
<p>Тип 70.41 70.42</p>	<p>Обрыв нейтрали и асимметрия</p>	<p>В случае обрыва нейтрали (если установлена функция Контроль нейтрали), выходное реле размыкается незамедлительно.</p> <p>Если пропавшая нейтраль вновь находится, выходное реле замыкается незамедлительно.</p> <p>В случае если асимметрия $(U_{max} - U_{min})/U_N$ выше заданного значения (%), выходное реле размыкается с задержкой времени T.</p> <p>Если асимметрия возвращается в заданные пределы (%), (с фиксированным гистерезисом примерно 2%), выходное реле замыкается с задержкой блокировки включения.</p>
<p>Тип 70.92</p>	<p>* PTC-обрыв ** PTC-короткое замыкание *** СБРОС ПАМЯТИ = Нажмите кнопку RESET или прервите подачу питания.</p>	<p>Контакт размыкается, если:</p> <ul style="list-style-type: none"> – обрыв линии термистора – превышение температуры $R_{PTC} > (2.5...3.6)\Omega$ – короткое замыкание линии термистора ($R_{PTC} < 20\Omega$) – потеря электропитания <p>Контакт замыкается, если:</p> <ul style="list-style-type: none"> – температура в пределах – $R_{PTC} > (1.0...1.5)\Omega$ при включении питания – $(1...1.5)\Omega$ при охлаждении <p>В режиме BX (BF 0.5с или BL 3с) RESET работает по падающему фронту сигнала</p> <p>В режиме DX (DF 0.5с или DL 3с) RESET работает по нарастающему фронту сигнала</p> <p>Сигнал Сброс (RESET) должен быть $>1с$.</p>

E

Функции

Выходное реле Вкл (контакт НО замкнут) в нормальном состоянии: позитивная логика.

Тип 70.51

Повышенный ток (функции ОС и ОСм)

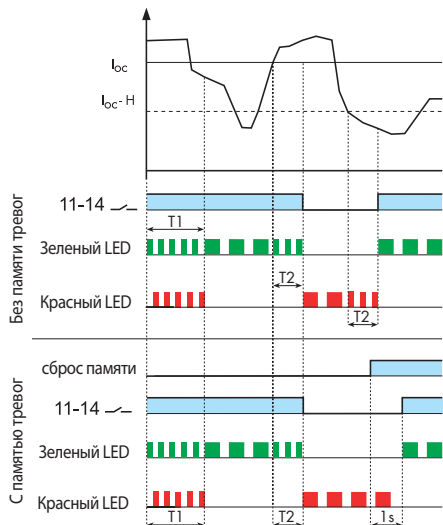

Функции

- = Выходной контакт 11-14
- ОС = Повышенный ток
- ОСм = Повышенный ток с памятью
- УС = Пониженный ток
- УСм = Пониженный ток с памятью
- W = Оконный режим (ОС + УС)
- Wm = Оконный режим (ОС + УС) с памятью
- H = Гистерезис

Если ток выходит за пределы, то после задержки T2 выходное реле выключается.

Когда ток снова находится в пределах гистерезиса включения H):

- если установлено в положение "без памяти", выходное реле "восстанавливается", включается (после времени блокировки включения) без памяти о предыдущем событии;
- при установке в положение "с памятью" выходное реле остается разомкнутым.

Пониженный ток (функции УС и УСм)

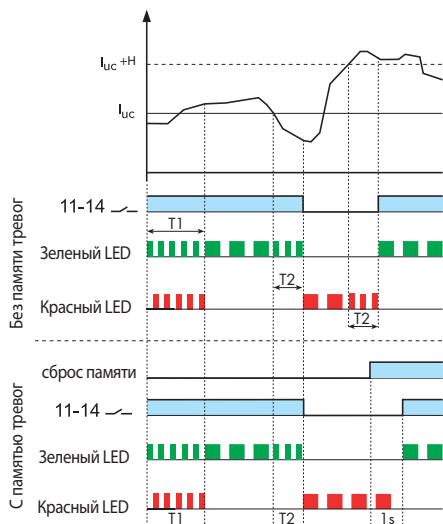

Для сброса необходимо выключить питание и затем снова включить, или нажать кнопку, подключенную к клеммам RESET.

Во время задержки T1 реле не контролирует ток.

Режим окна (повышенный ток + пониженный ток, функции W и Wm)

Тип 70.51-2032

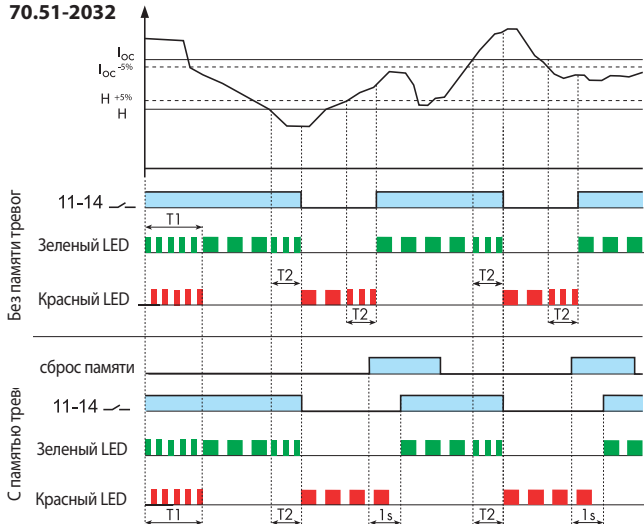

Тип 70.51-N032

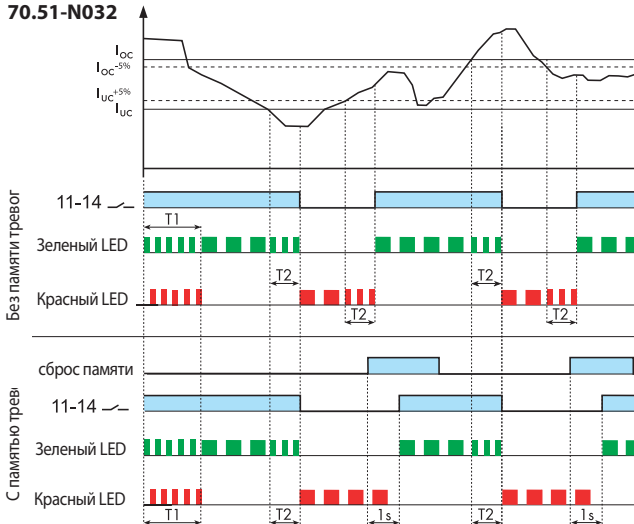

Вид спереди: переключатель функций и задатчики параметров

<p>70.11</p> <p>Функции: OV, OVm, UV, UVm, W, Wm</p> <p>Toff delay: (0.5...60)с</p> <p>U_{Max}: (220...270)В</p> <p>U_{Min}: (170...230)В</p>	<p>70.31</p> <p>Функции: OV, OVm, UV, UVm, W, Wm</p> <p>U_{Max}: (380...480)В</p> <p>U_{Min}: (300...400)В</p> <p>Toff delay: (0.5...60) с</p>	<p>70.41</p> <p>N= С контролем N N≠ Без контроля N</p> <p>U_{Max}: (380...480)В</p> <p>(4...25)% U_N</p> <p>U_{Min}: (300...400)В</p> <p>Toff delay: (0.5...60)с</p>
--	---	---

E

<p>70.42</p> <p>Функции: OV, OVm, UV, UVm, W, Wm</p> <p>U_{Max}: (380...480)В</p> <p>(5...25)% U_N</p> <p>U_{Min}: (300...400)В</p> <p>Toff delay: (0.5...60)с</p>

<p>70.51</p> <p>Уровниобнаружения I_m: (0.5, 1, 2, 5, 10, 16) А</p> <p>Функции: OC, OCm, UC, UCm, W, Wm</p> <p>Текущее значение (0...I_m)</p> <p>Время блокировки включения (0.1...40 сек)</p> <p>Задержка выключения (0.1...30 сек)</p> <p>Гистерезис 5...50% 1...99% в режиме окна</p>

СВЕТОДИОД

Тип контрольного реле	Свето-диод	Сеть в норме	Тревога сети (напряжение вне пределов, идет отсчет времени задержки отключения)	Тревога сети (выходной контакт выключен, необходим СБРОС при выбранной функции "с памятью тревог"*)
		Контакты 11 - 14 Закрыт	Контакты 11 - 14 Закрыт	Контакты 11 - 14 Закрыт
70.11.8.230.2022	• •		 	Повышенное напряжение OV и OVm Пониженное напряжение UV и UVm С памятью Тревог, в случае тревоги необходим ручной СБРОС ** необходимо
70.31.8.400.2022	• • •		 	Повышенное напряжение OV и OVm Пониженное напряжение UV и UVm Обрыв фазы Чередование фаз С памятью Тревог, в случае тревоги необходим ручной СБРОС ** необходимо
70.41.8.400.2030	• • •		 	Повышенное напряжение OV Пониженное напряжение UV Обрыв фазы Асимметрия Обрыв нейтрали Чередование фаз
70.42.8.400.2032	• • •		 	Повышенное напряжение OV и OVm Пониженное напряжение UV и UVm Обрыв фазы Асимметрия Обрыв нейтрали Чередование фаз С памятью Тревог, в случае тревоги необходим ручной СБРОС ** необходимо
70.51.0.240.x032	• •		или (во время отсчета времени T2) (во время отсчета времени T1)	или (во время отсчета времени T2)
70.61.8.400.x000	•			Чередование фаз или Обрыв фазы
70.62.8.400.0000	•			Обрыв фазы Чередование фаз

* Функция "с памятью Тревог" доступна для типов 70.11, 70.31, 70.42 и 70.51.

** Необходимо выключить и вновь включить электропитание или повернуть переключатель функций в соседнее положение и затем вернуть его в исходное положение.

Схемы электрических соединений

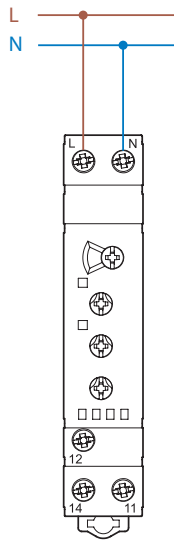

Тип 70.11

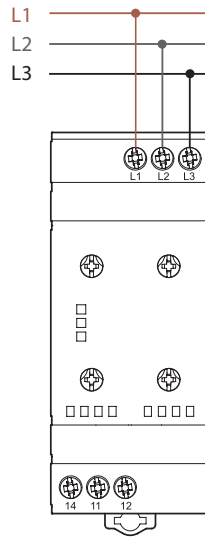

Тип 70.31

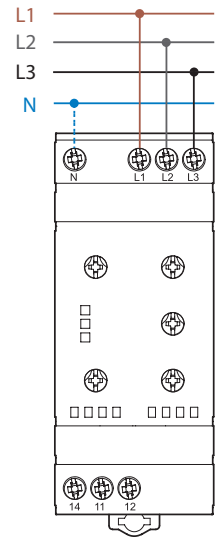

Тип 70.41

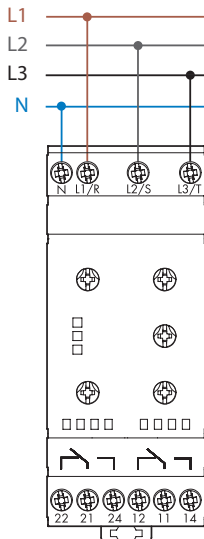

Тип 70.42

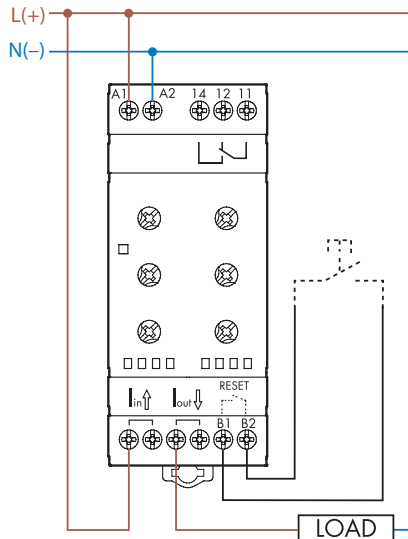

Тип 70.51 и 70.51 NFC

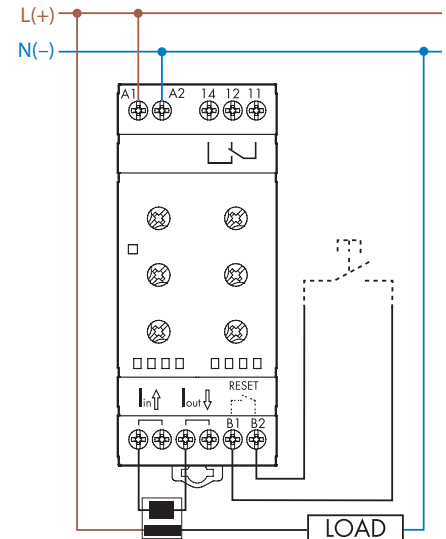

70.51 с подключением ТА

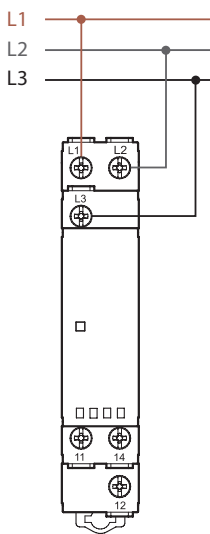

Тип 70.61

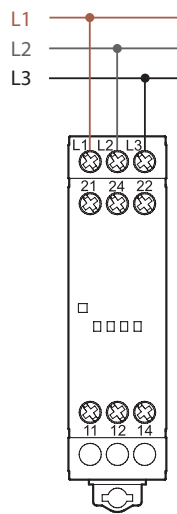

Тип 70.62

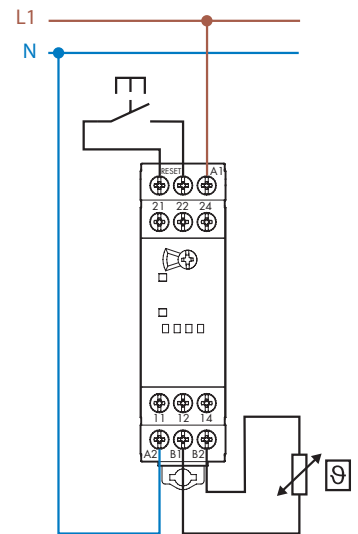

Тип 70.62

Схемы электрических соединений

Пример применения

Выходное реле размыкает катушку сетевого контактора

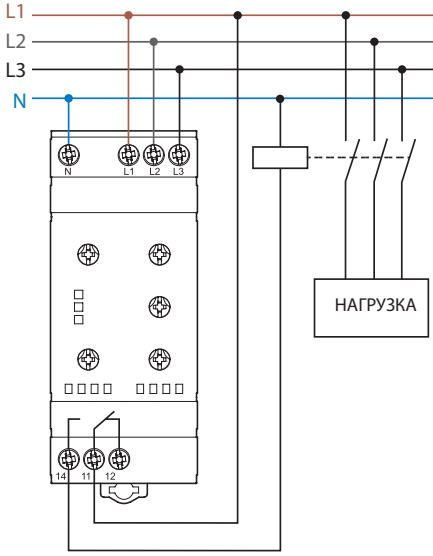

E

Габаритные чертежи

Тип 70.11
Винтовой клеммы

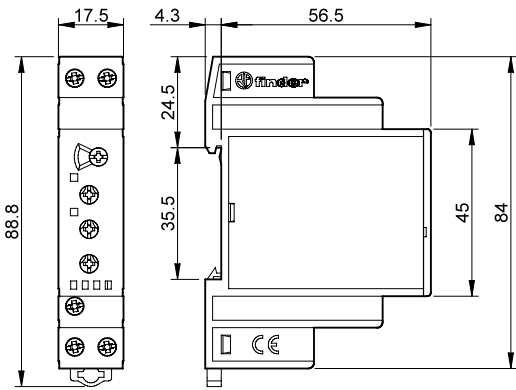

Тип 70.31
Винтовой клеммы

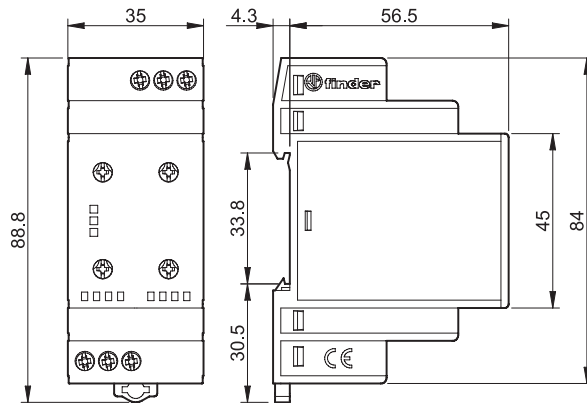

Тип 70.41
Винтовой клеммы

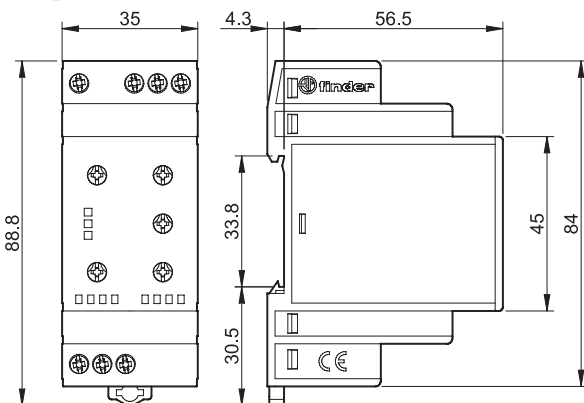

Тип 70.42
Винтовой клеммы

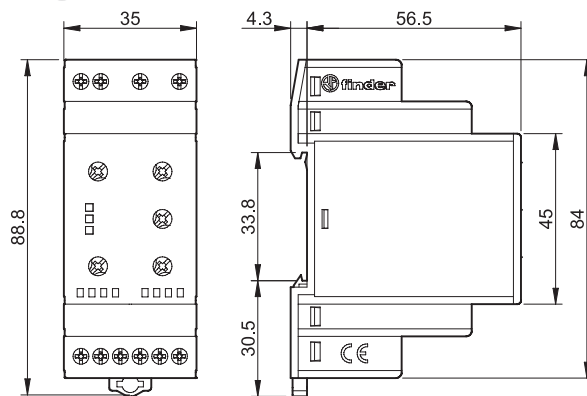

Габаритные чертежи

Тип 70.51.0.240.2032
Винтовой клеммы

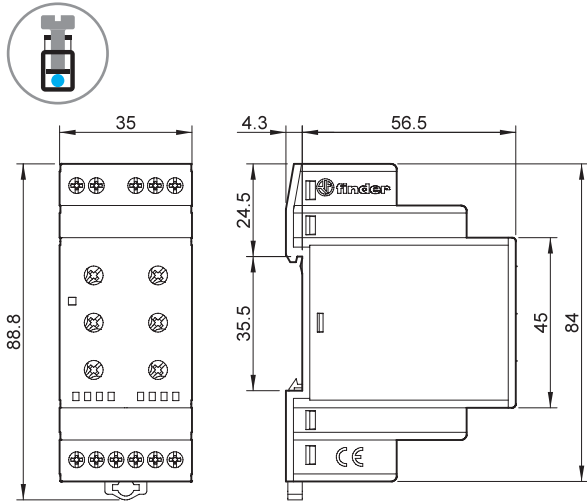

Тип 70.51.0.240.N032
Винтовой клеммы

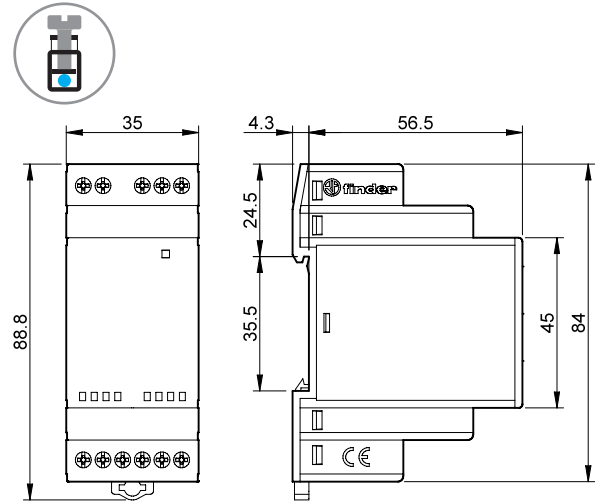

Тип 70.61
Винтовой клеммы

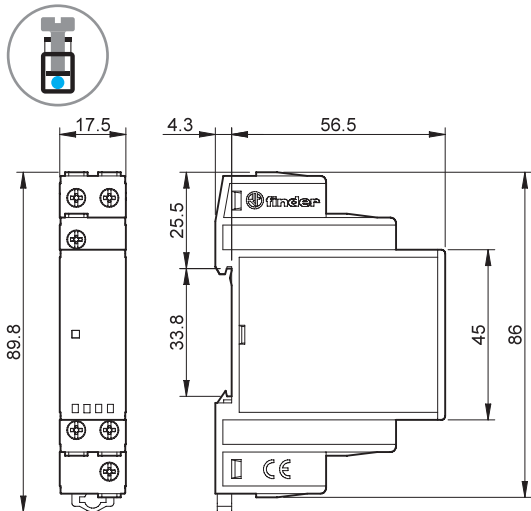

Тип 70.61-P000
Клеммы Push-in

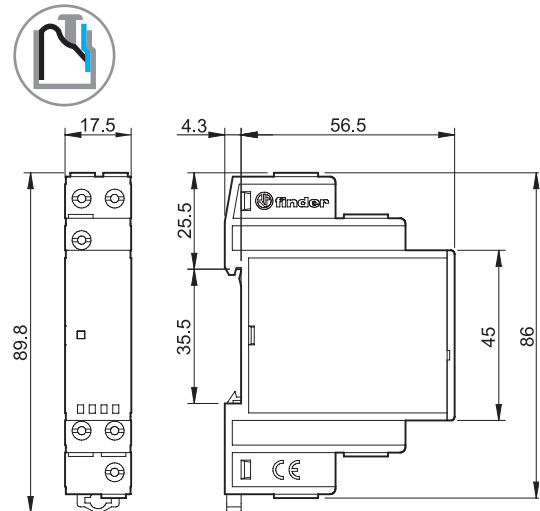

Тип 70.62
Винтовой клеммы

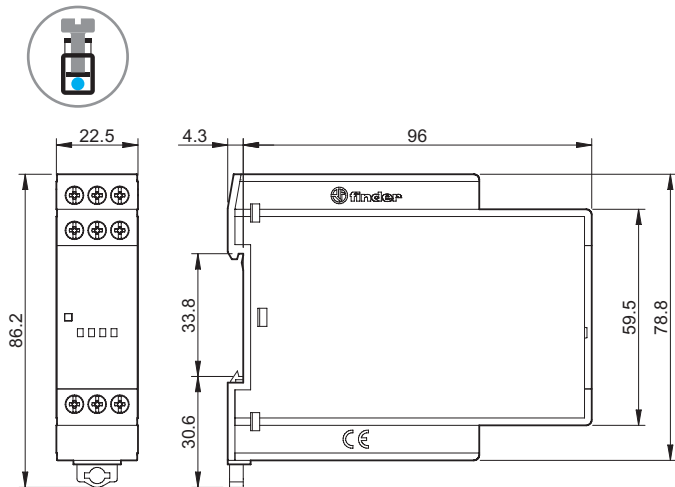

Тип 70.92
Винтовой клеммы

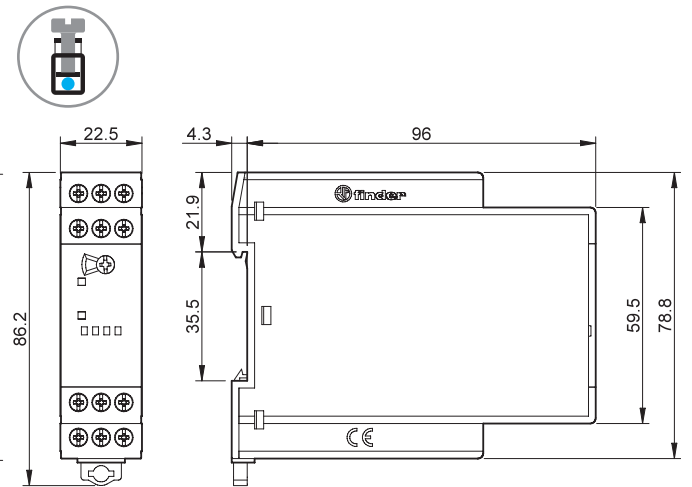

Аксессуары



020.01

Адаптер для установки на панель, пластик, Ширина 17.5 мм для 70.11, 70.61 и 70.92

020.01

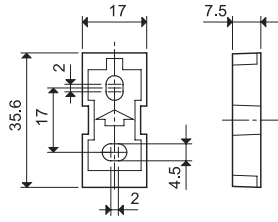

011.01

Адаптер для установки на панель, пластик, Ширина 35 мм для 70.31, 70.41, 70.42 и 70.51

011.01

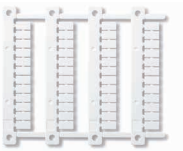
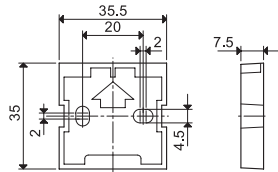

060.48

Блок маркировок (для термотрансферных принтеров CEMBRE) для типов реле 70.11, 70.31, 70.41, 70.42, 70.51, 70.62 и 70.92 (48 знаков), 6 x 12 мм

060.48

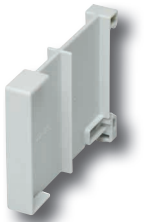

022.09

Разделитель для щитового монтажа, пластик, ширина 9 мм

022.09

